

teknaEVO

bombas dosificadoras



La **EVOLUCIÓN** de las bombas dosificadoras

Ingenio

Sólo 4 modelos, sólo PVDF, todas las funciones en una sola bomba



Modelos
803

caudal de 20 a 60 lt/h

- **4 modelos** que cubren desde 1 a 60 l/h con contrapresiones de hasta 20 bar
- **1 carcasa** que permite tener sistemas preensamblados y adaptar la bomba posteriormente con la confirmación del caudal a dosificar
- **Reducción de inventario**
- **Reducción de recambios en stock**



Modelos
600
603
800

caudal de 1 a 20 lt/h

Compatibilidad

Cabezal en PVDF y bolas en cerámica como estándar



- El **PVDF** es compatible con todos los productos utilizados en industria y tratamiento de aguas residuales y potables
- El uso de **bolas cerámicas** como estándar mejora la fiabilidad de la dosificación y la compatibilidad química de toda la parte hidráulica de la bomba



Total compatibilidad química

Fiabilidad

Membrana de larga duración con 5 años de funcionamiento testado



El diseño especial y el proceso de fabricación permiten a nuestra membrana tener duraciones únicas

Fabricada en **PTFE**, la membrana es compatible con la gran mayoría de los productos químicos

La membrana ha sido testado durante un período superior a 5 años dando resultados superiores

La rutina de mantenimiento de la membrana no será necesaria en el futuro

EVO

Reducción del mantenimiento
Total compatibilidad química

Estabilidad de dosificación



Stabilized Multi Power Supply
100-240 Vac 50/60 Hz con
reducción de consumo

Reducción del consumo debido a que la bomba sólo requiere el consumo requerido para activar la bomba en las condiciones de trabajo

EVO

Características de dosificación estable: las fluctuaciones de la alimentación no afectan a la bomba con lo que se mejora la eficiencia

Reducción de inventario

Programación intuitiva

Un nuevo concepto de menú de programación



El menú de programación es autoexplicativo y disponible en 5 idiomas

Cuando una función es seleccionada la bomba sólo muestra los parámetros a introducir para dicha función.

EVO

Reducción del tiempo de programación

Versión Analógica

teknaEVO AKL



Dosificación constante

Bomba analógica con caudal constante ajustable manualmente mediante potenciómetro en el panel frontal. Dos frecuencias de dosificación (0-20% o 0-100%), led indicador de funcionamiento



teknaEVO APG



Dosificación proporcional

Bomba analógica con caudal constante ajustable manualmente. Dosificación proporcional a una señal externa analógica (4-20 mA) o digital (p.ej. de contador).

- Potenciómetro (porcentaje de dosificación en modo constante y valor "n" en modo multiplicador)
- Interruptor de 6 posiciones:
 - 3 en modo divisor (1, 4, 10 = n)
 - 1 en modo multiplicador (n = 1)
 - 1 en modo proporcional 4:20 mA
 - 1 para funcionamiento constante
- Funciones ajustables mediante microinterruptores



teknaEVO ATL



Dosificación temporizada

Bomba analógica con caudal constante ajustable manualmente. Tiempo de dosificación y de paro ajustable (T-on T-off).

- Tres potenciómetros: porcentaje de caudal, regulación T-on y regulación T-off



Versión Digital

teknaEVO TPG

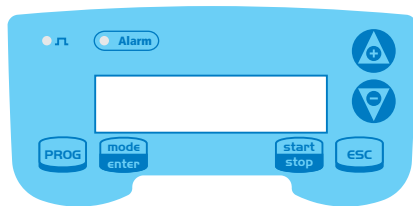

Dosificación proporcional

Bomba digital con caudal constante ajustable manualmente. Dosificación proporcional a una señal externa analógica (4-20 mA) o digital (p.ej. de contador)

Esta versión digital del modelo APG, incluye características adicionales: función temporizada, dosificación en ppm, estadísticas, clave de acceso y entrada On/Off (para activación remota)



teknaEVO TPR

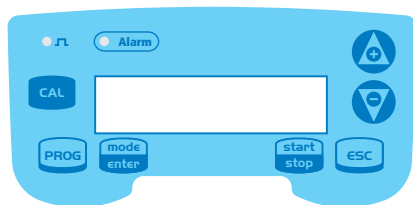

Dosificación proporcional

Bomba digital con controlador pH/Redox incorporado.

- Interfaz digital con dosificación constante o proporcional, dependiendo de la medida del pH o del Redox
- Entrada para sonda de temperatura tipo PT100 para compensación
- Relé de repetición de alarma
- Entrada On-Off para activación remota
- Salida 4-20 mA para transmisión de la medida



teknaEVO TCK

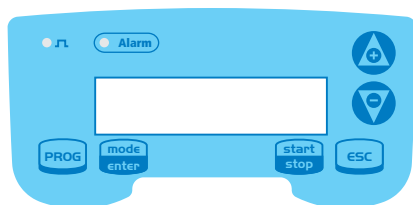

Dosificación temporizada

Bomba digital con caudal constante ajustable manualmente o temporizado.

- Relé temporizado programable

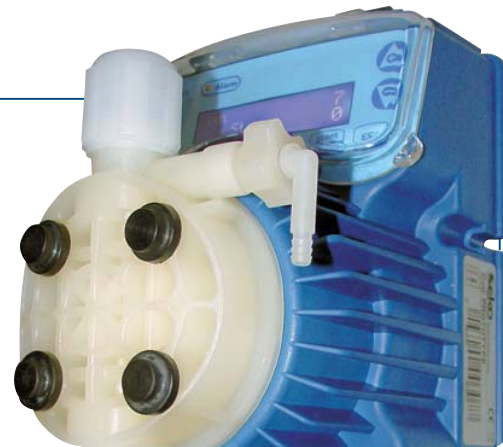

Codificación

			Versión
Código	Interfaz	Descripción	
AKL	Analogico	Bomba dosificadora analógica con caudal constante ajustable manualmente	
APG		Bomba dosificadora analógica con caudal constante ajustable manualmente o dosificación proporcional a una señal analógica (4-20 mA) o digital (contador)	
ATL		Bomba dosificadora analógica con caudal constante ajustable manualmente o dosificación temporizada con tiempos T-on y T-off	
TPG	Digital	Bomba dosificadora digital con caudal constante ajustable manualmente o dosificación proporcional a una señal analógica (4-20 mA) o digital (contador)	
TPR		Bomba dosificadora digital con instrumento de pH/Redox incorporado	
TCK		Bomba dosificadora digital con caudal constante o temporizado	

						Modelo
Código	Presión [bar]	Caudal [lt/h]	Frecuencia máx. [imp/min]	Capacidad por impulso [cc/imp]	Conexiones IN/OUT [mm]	Consumo [W]
600	20	2.5	120	0,35	4 / 6 suc.	12,0
	18	3		0,41	4 / 7 dis.	
603	12	4	160	0,42	4 / 6	12,2
	10	5		0,52		
	8	6		0,63		
800	2	8	320	0,83	4 / 6	23,9
	12	7		0,36		
	10	10		0,52		
	5	15		0,78		
803	1	18	300	0,94	8 / 12	22,2
	5	20		1,11		
	4	25		1,39		
	2	40		2,22		
	1	54		3		

			Alimentación
Código			
N	100 ÷ 240 Vac		50-60 Hz
O	24 ÷ 48 Vac (sólo en versiones AKL y APG)		

					Material del cabezal
Código	Cabezal	Conexiones	Esferas	Membrana	
H		PVDF	Cerámicas	PTFE	

		Accesorios
Código		Material
P		PVC
H		PVDF

		Juntas
Código		Material
0		FPM
1		EPDM

		Opciones
Código		Descripción
000		Standard

AKL | 603 | N | H | P | O | 000

Características técnicas – Curvas de caudal y dimensiones

- Carcasa en PP reforzado con fibra de vidrio
- Protección IP65
- Membrana en PTFE
- Entrada para sonda de nivel
- Válvula de cebado
- Kit de instalación estándar compuesto por: pie de soporte, filtro de pie y racor de inyección, tubos de aspiración e impulsión en PVC y PE respectivamente

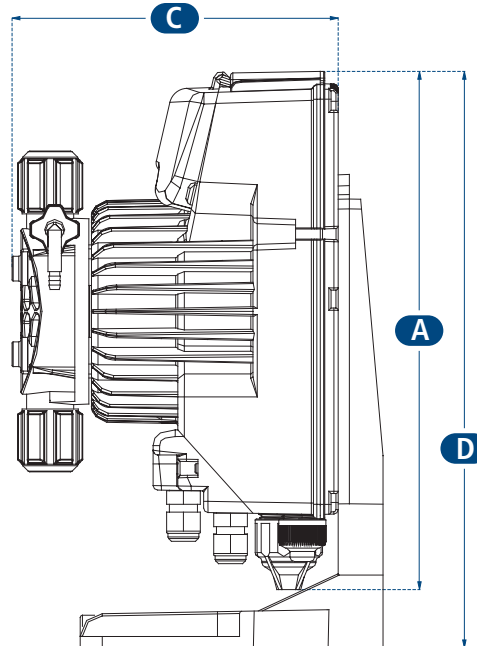
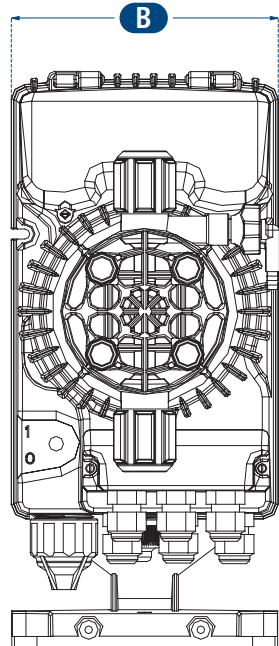
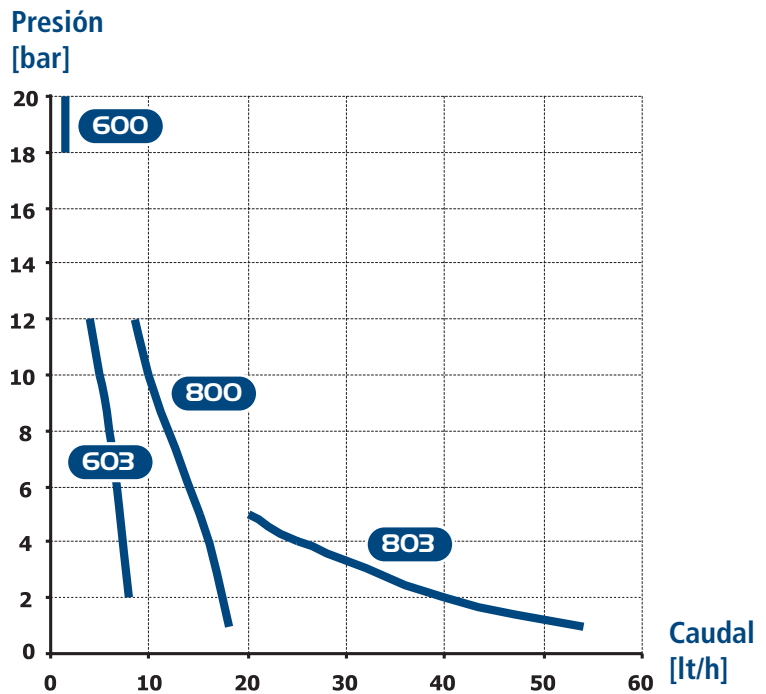

Modelo	A (alto) [mm]	B (ancho) [mm]	C (prof.) [mm]	D (alto máx.) [mm]
600				
603	231	119	145	257
800			145	
803			149	

Instalación típica

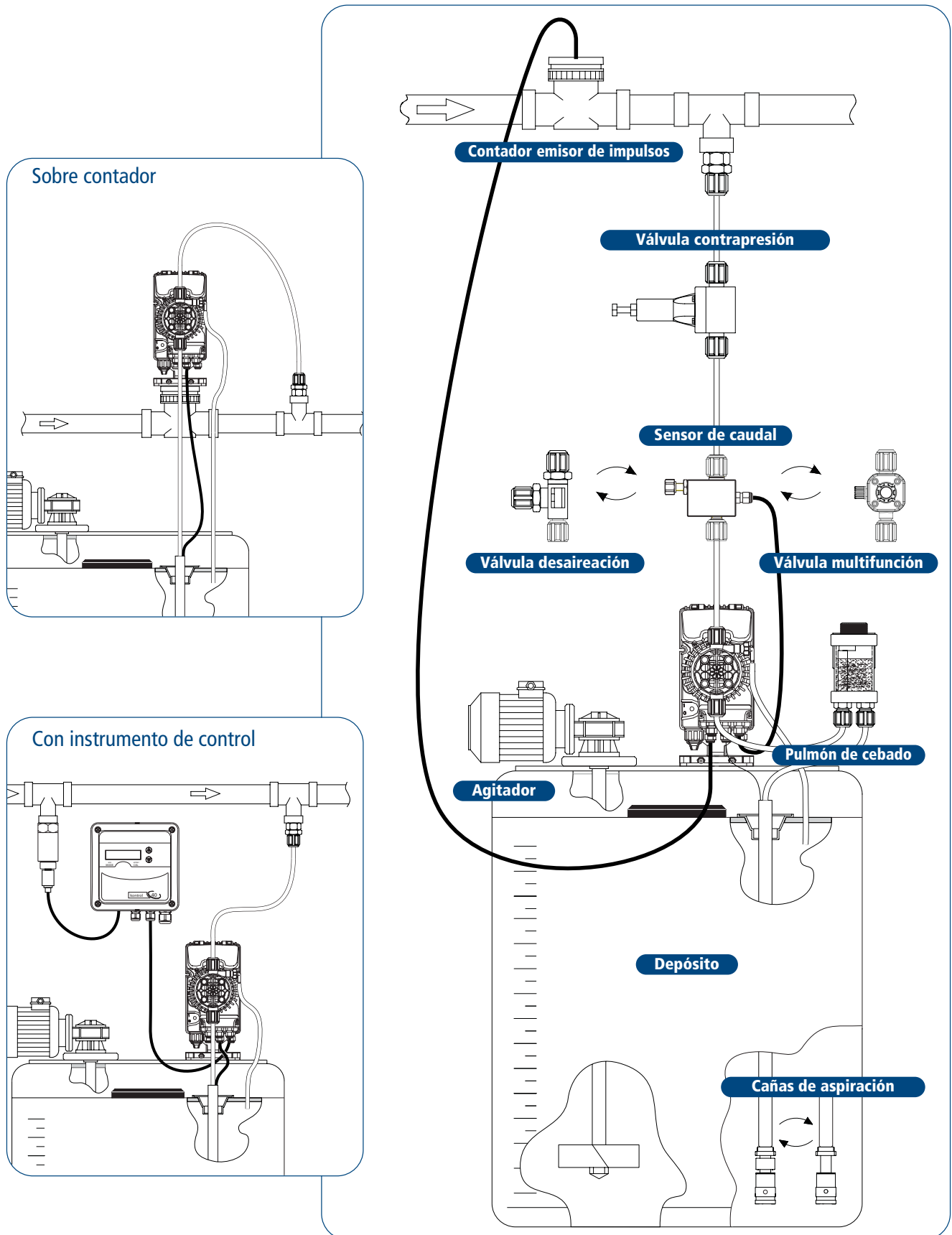

Accesorios Contadores emisores de impulsos

Contadores roscados

Los contadores que ofrecemos tienen alta precisión y sensibilidad de acuerdo con los requerimientos estándar de la CEE.

Las partes metálicas y plásticas, especialmente aquellos que están en contacto con el agua, cumplen las normativas y están sujetos a numerosas comprobaciones y controles.

Serie **CB**

CB4
4 imp/lt

CB1
1 imp/lt

- Contador de chorro único
- Esfera húmeda
- Totalizador
- Agua fría hasta 30°C
- Conexiones hasta 2" (50 mm)

Serie **HB**

HB4
4 imp/lt

HB1
1 imp/lt

- Contador de chorro único
- Esfera húmeda
- Totalizador
- Agua caliente hasta 90 °C
- Conexiones hasta 1 1/2" (40 mm)

Serie **CN**

CN4
4 imp/lt

CN1
1 imp/lt

- Contador de chorro único
- Esfera húmeda
- Totalizador
- Agua fría hasta 30°C
- Conexiones hasta 1 1/2" (40 mm)
- Para montaje de bomba dosificadora encima

Serie **RBF**

- Contador de chorro único
- Esfera húmeda
- Totalizador
- Agua fría hasta 30°C
- Conexiones hasta 1 1/2" (40 mm)



Serie **DR**

DR1
1 imp/lt

- Contador de chorro único
- Esfera seca
- Roller reading
- Agua fría hasta 30°C
- Conexiones hasta 2" (50 mm)



Tamaño	DN Pulgadas	13	20	25	30	40	50	
		1/2	3/4	1	1 1/4	1 1/2	2	
Datos hidráulicos	Caudal máx. (periodo corto)	Qmax m³/lt	3	5	7	10	20	30
	Caudal nominal	Qn m³/lt	1.5	2.5	3.5	5	10	15
	Caudal min (precisión ±5%)	Qmin m³/lt	30	500	70	100	200	450
	Caudal transición (precisión ±2%)	Qt m³/lt	120	200	280	400	800	3000
	Lectura máxima	m³	10000	10000	10000	10000	10000	10000
Datos dimensionales	Longitud sin racores	L mm	110	130	160	160	200	300
	Longitud con racores	mm	190	228	260	280	340	472
	Anchura	D1 mm	80	80	110	100	110	152
	Altura	H mm	90	90	120	120	130	200

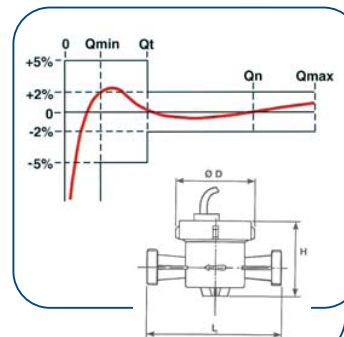

Contadores embridados

Serie **Woltmann**

Contadores con totalizador para agua fría hasta 30°C

	WE 25	WE 50	WE 100	WE 250	WE 500	WE 1000
I/imp	25	50	100	250	500	1000
Conexiones DN (mm)	50	50	50	-	-	-
	65	65	65	-	-	-
	80	80	80	-	-	-
	100	100	-	-	-	-
	-	-	-	150	150	150

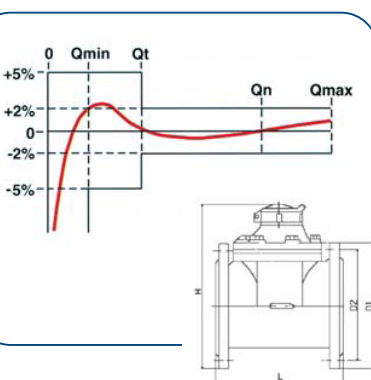

Tamaño	DN Pulgadas	50	65	80	100	150	
		2	2 1/2	3	4	6	
Datos hidráulicos	Caudal máx. (periodo corto)	Qmax m³/lt	30	50	80	120	300
	Caudal con 0.1 bar de pérdida de carga	m³/lt	20	55	65	120	300
	Caudal nominal	Qn m³/lt	15	25	40	60	150
	Caudal min (precisión ±5%)	Qmin m³/lt	1.2	3	3.2	4.8	12
	Caudal transición (precisión ±2%)	Qt m³/lt	4.5	7.5	12	18	45
Datos dimensionales	Lectura máxima	m³	10000	10000	10000	10000	10000
	Longitud	L mm	200	200	200	250	300
	Anchura	D1 mm	165	185	200	220	285
	Altura	H mm	247	258	265	272	302
	Agujeros en brida	Ø mm	18	18	18	18	22
		Nº	4	4	4	8	8
	D2 mm	125	145	160	180	240	

Accesorios Depósitos • Agitadores • Cañas aspiración...

Depósitos en Polietileno

Nuestros depósitos están diseñados para montar sistemas de dosificación con agitadores, bombas a motor y bombas electromagnéticas. Están fabricados en polietileno apto para alimentaria y son compatibles con la mayoría de productos químicos a dosificar.

Modelos y características técnicas			
Depósito Modelo	Capacidad (Lt)	Altura (cm)	Diámetro (cm)
SER 50	50	45,5	40
SER 100	100	64	46
SER 250	250	87	59,5
SER 300	300	95	67
SER 500	500	118,5	76
SER 1000	1000	122	108,5



Refuerzos

Refuerzos para depósitos fabricados en PVC (grosor 20 mm) para ser utilizados con bombas a motor, agitadores o bombas electromagnéticas sobre los depósitos de la serie SER.

Modelos	
Código	Depósito
SML 100	SER 100
SML 250	SER 250
SML 300	SER 300
SML 500	SER 500
SML 1000	SER 1000



Agitadores

Agitadores eléctricos trifásicos (monofásicos bajo pedido) y montaje a través de brida. Para agitadores de la serie SER.



Material	Longitud eje (mm)	Diámetro hélice (mm)		Motor (kW)	Modelo SER
		Lento (70 rpm)	Rápido (1400 rpm)		
PVC	600	150	90	0,13	100
	800				250
AISI 316	900	220	90	0,13	300
	1100				500/1000

Depósitos descubiertos en Polietileno

Diseñados para contener nuestros depósitos de la serie SER.



Modelos y características técnicas				
Código	Depósito Modelo	Capacidad (Lt)	Altura (cm)	Diámetro (cm)
T150	SER 100	150	75,5	51
T300	SER 250	300	87,5	67
T400	SER 300	400	99	72
T800	SER 500	800	120	90
T1500	SER 1000	1500	134	122

Cañas de aspiración

Se suministra un filtro de aspiración para proteger las válvulas de la bomba de partículas que puedan obstruirlas.

Las cañas de aspiración pueden ser suministradas también con sistemas integrados para el control de nivel. Estos sistemas permiten el uso de alarmas y protegen la dosificadora de la dosificación en seco.

- Fáciles de instalar
- Juntas en FPM como estándar (EPDM bajo pedido)
- Fabricadas en PVC con tubo de aspiración en PVC traslúcido
- Todas las cañas de aspiración se suministran con filtro de pie
- Todas las cañas de aspiración se suministran con válvulas antiretorno

Características técnicas			
Dimensiones (mm) Longitud x diam.	Tubo 4x6	Tubo 8x12	Para depósito
450 x 22	●		SER 50
450 x 34		●	
650 x 22	●		SER 100
650 x 34		●	
900 x 22	●		SER 250
900 x 34		●	
1050 x 22	●		SER 300
1050 x 34		●	
1250 x 22	●		SER 500/1000
1250 x 34		●	



Accesorios Válvulas • Sensores • Pulmones de cebado

Válvulas ajustables serie HY

Material	PVC
Caudal máx.	50 lt/h
Presión máx.	10 bar
Conexiones	1/2" g.m., tubo 8x12, tubo 4x6
Juntas	FPM (estándar) o EPDM (bajo pedido)
T° máx. del líquido	35 °C



Válvulas de contrapresión HYC



Multiválvulas HYM



Válvulas de seguridad HYS

Válvulas de inyección

Material	PVC
Caudal máx.	50 lt/h
Conexiones entrada	1/2" g.m., tubo 8x12, tubo 4x6
Conexiones salida	1/2" g.m.
Presión máx.	10 bar
Juntas	FPM (estándar) o EPDM (bajo pedido)
T° máx. del líquido	35 °C



Válvula de desaireación

La entrada de aire en el interior del cabezal pone en peligro el correcto funcionamiento de la bomba dosificadora.

La válvula de desaireación es útil para eliminar automáticamente el aire que se genera en el interior del cabezal. La instalación se realiza directamente en el racor de inyección del cabezal de la bomba.



Materiales		Conexiones IN/OUT [mm]
Cuerpo Válvula	Membrana	
PVC	FPM - PTFE	4/6
		8/12
PVDF	FPM - PTFE	4/6
		8/12

Características técnicas
Max temperature of liquid 40° C

Válvula multifunción



La válvula multifunción actúa como válvula de contrapresión, válvula antisifón, válvula de seguridad, válvula de cebado y como válvula de vaciado de la línea de impulsión (para mantenimiento). La instalación se realiza directamente en el racor de inyección del cabezal de la bomba.

Características técnicas

Válvula de seguridad con selección de presión 6^(*) - 12 bar
Válvula de contrapresión con presión 1.5 bar
Temperatura máxima del líquido 40°C

^(*) el tipo 6 bar se suministra con conexiones para tubo 8x12

Materiales		Conexiones IN/OUT [mm]
Cuerpo Válvula	Membrana	
PVC	PTFE	4/6 ^(*)
PVDF		

Válvulas de contrapresión ajustables serie ST

La precisión de las bombas dosificadoras se ve afectada por fluctuaciones de presión en la aspiración, especialmente entre 0 y 1 bar.

Las válvulas de contrapresión mantienen una presión constante en la línea de impulsión durante la dosificación. Además, dosificando con contrapresión se evita el efecto sifón.



Características técnicas

Máx. presión 10 bar
Mín. presión 0.5 bar
Máx. caudal 500 lt/h

Materiales			Conexiones IN/OUT [mm]
Cuerpo Válvula	Membrana	Juntas	
PVC	PTFE	FPM	4/6 - 8/12
		EPDM	
PVDF	PTFE	FPM	3/4" DIN8063

Sensor de caudal

Para asegurar la fase de dosificación, el sensor de caudal puede ser usado para detectar las inyecciones de la bomba en la fase de dosificación y por tanto el sensor puede ser utilizado para determinar el caudal de dosificación. La instalación se realiza directamente en el racor de inyección del cabezal de la bomba.

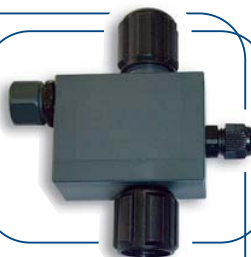

Materiales	
Cuerpo Válvula	Juntas
PVC	FPM

Características técnicas

Máx. presión 10 bar
Máx. temperatura del líquido 40° C

Pulmón de cebado

Los problemas de cebado pueden ocurrir cuando se dosifican caudales muy bajos o cuando la altura de aspiración es excesiva en relación con la capacidad de la bomba. Este accesorio es útil para resolver estos problemas. Se instala a la misma altura que la válvula de aspiración y a una corta distancia de la bomba.



Características técnicas

Temperatura máxima del líquido 40°C

Materiales		Conexiones IN/OUT [mm]	Modelo
Cuerpo Válvula	Juntas		
PVC	FPM	4/6 - 8/12	300 ml



seko

SEKO Asia Pacific **SINGAPORE** • SEKO China **CHINA** • SEKO do Brasil **BRAZIL** • SEKO Dosing Systems **USA** • SEKO Deutschland **GERMANY** • SEKO France **FRANCE** • SEKO Iberica **SPAIN** • SEKO Italia **ITALY** • SEKO **RUSSIA** • SEKO Northern Europe **DENMARK** • SEKO SIETA **ROMANIA** • SEKO Southern Africa **SOUTH AFRICA** • SEKO UK **UNITED KINGDOM**

www.seko.com